



# Outdoor Living

Exklusive Wohnräume im Freien.

*Der SonnenLichtManager*



# Outdoor Living

## Freiräume mit Stil



Änderungen und Abweichungen von den technischen Angaben sind aufgrund der baulichen Gegebenheiten im Einzelfall möglich und gelten für alle in dieser Broschüre enthaltenen Produkte.



Hallo Sonne!

Für Ihren persönlichen Outdoor-Traum bieten wir Ihnen trendige und hochwertige Sonnenschutzprodukte, die individuell und nach Maß gefertigt werden. Stimmen Sie diese auf Ihren eigenen Einrichtungsstil ab und erweitern Sie Ihren persönlichen Lebensraum ins Freie. Atemberaubende Markisen-Highlights und viele weitere Lösungen werden selbst anspruchsvollsten Design-Anforderungen gerecht und schaffen somit auf Terrassen, Gärten und in Loggien eine einzigartige Atmosphäre.

Lassen Sie sich inspirieren und überzeugen Sie sich selbst von der WAREMA Wohnföhl-Welt.



Ganz gleich, welcher Wohnföhl-Typ Sie sind – eines ist sicher: Unser aktuelles Outdoor Living Programm bietet jede Menge Freiraum für Ihre persönlichen Wünsche. Für jeden Anspruch. Für die ganze Familie. Ob spielen mit den Kindern, arbeiten unter freiem Himmel, gemütliches Abendessen mit Freunden oder einfach mal relaxen und nichts tun: Seien Sie gespannt auf ein einzigartiges Ambiente auf Terrasse, Balkon oder Freifläche.

Sie haben Ideen – wir haben die perfekte Lösung. Mit einem echten Plus an Lebensqualität made in Germany. Lassen Sie sich jetzt inspirieren.

# Inhaltsverzeichnis

## Terrea Terrassen-Markisen 6

- Terrea 550
- Terrea 580
- Terrea K60
- Terrea K50
- Terrea K70
- Terrea H60
- Terrea G60
- Terrea 530
- Terrea 700S
- Ausstattungs-Extras



## Climara Wintergarten-Markisen 40

- Climara W10
- Climara W20
- Climara W9
- Climara W19
- Climara W7
- Climara D3
- Ausstattungs-Extras



## Seiten-Markise 20

- Seiten-Markise
- Ausstattungs-Extras



## Sonea Sonnensegel 50

- Sonea S1
- Ausstattungs-Extras



## Perea Pergola-Markisen 24

- Perea P40
- Perea P60
- Perea P70
- Ausstattungs-Extras



## Insektenschutz 54

- Rollo
- Festrahmen
- Drehrahmen
- Schieberahmen
- Plisse
- Pendeltür
- Ausstattungs-Extras

## Lamaxa Lamellendächer 34

- Lamaxa L60
- Lamaxa L70
- Ausstattungs-Extras

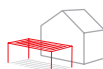

## Zubehör/Farben 64

## Noch mehr Outdoor Living Produkte 70

# Terrea Terrassen-Markisen

Gestalten Sie  
Ihr WohnfühlZimmer





Sie möchten mehr Zeit im Freien genießen und dabei auf perfekten Sonnenschutz nicht verzichten?

Mit unseren innovativen Markisenlösungen schaffen Sie auf Ihrer Terrasse einen völlig neuen Lebensraum: Ein einzigartiges WohnföhlZimmer zum Arbeiten, Relaxen oder Spielen für die ganze Familie. In unserem aktuellen Programm finden Sie hochwertige Terrea Terrassen-Markisen für jede Einbausituation und jeden Geschmack. Attraktive Dessins und Gestellfarben sichern Ihnen maximale Gestaltungsfreiheit. Und das durchdachte Zubehör garantiert optimalen Bedienkomfort und ein echtes Plus an Lebensqualität.



#### Unsere Empfehlung:

Der WMS Handsender basic passt ideal zu unserer Terrea 550. Komfortable Bedienung auf Knopfdruck. Mittels Routing-Funktion werden auch weit entfernte Produkte erreicht – inklusive Rückmeldung an den Handsender!



Terrea 550

# Kassetten-Markise

## Terrea 550

### Filigranes Kassetten-Design

Mit dieser Kassetten-Markise kann sich jeder auf schöne Stunden auf der perfekt verschatteten Terrasse freuen. Das kleine und kompakte Design der Kassette passt sich harmonisch in jede Fassade ein.

#### Brillante Extras

- Volant
- LED-Stripe Lichtschiene
- Heizstrahler
- WMS Windsensor
- Tuchbeschriftung (Siebdruck)



#### Ihre Vorteile

- Montage in geschützter und ungeschützter Lage dank geschlossener Kassette möglich
- Sehr flache, kompakte Bauweise
- Unauffällige, harmonische Integration in die Fassade

max. Breite	4.500 mm
max. Ausfall	2.500 mm
max. Neigungswinkel	40°
Kassette	182x108 mm
Gelenkarm	Kraftübertragung durch Flexband
Antrieb	Motor, optional: WMS Funkmotor, Kurbel
Farbe	Pulverbeschichtet in RAL 9016, RAL 9006, optional gem. WAREMA Farbwelt
Bespannung	Acryl Standard/Lumera, optional Acryl All Weather, Acryl Perfora, Soltis 92, Twilight Pearl
Montage	Wand- und Deckenmontage, Dachsparrenmontage



- 1 Kassette
- 2 Ausfallprofil
- 3 Bespannung



# Kassetten-Markise

## Terrea 580

### Großflächig verschatten

Ein stimmiges Wohlfühl-Ambiente ist dank dieser Kassetten-Markise garantiert. Die kompakte Aufmachung verspricht eine unauffällige Integration in die Gebäudefassade und verschattet trotzdem große Flächen stilvoll.

#### Ihre Vorteile

- Montage in geschützter und ungeschützter Lage dank geschlossener Kassette möglich
- Schatten für große Flächen
- Flache, kompakte Bauweise, die das moderne Design unterstreicht

#### Brillante Extras

- Volant
- Volant-Rollo mit Kurbel
- LED-Stripe Lichtschiene
- Heizstrahler
- WMS Windsensor
- Tuchbeschriftung (Siebdruck)

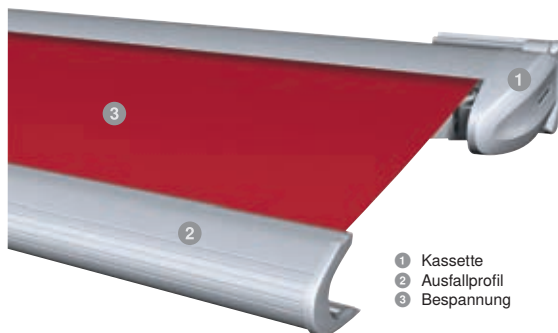

max. Breite	5.500 mm
max. Ausfall	2.500 mm (bei max. Breite 5000 mm, Ausfall 3000 mm möglich)
max. Neigungswinkel	40° (bei Motor)/25°
Kassette	226x129 mm
Gelenkarm	Kraftübertragung durch Flexband
Antrieb	Motor, optional: WMS Funkmotor, Solar-Antrieb, Kurbel
Farbe	Pulverbeschichtet in RAL 9016, RAL 9006, optional gem. WAREMA Farbwelt
Bespannung	Acryl Standard/Lumera, optional Acryl All Weather, Acryl Perfora, Soltis 92, Twilight Pearl
Montage	Wand- und Deckenmontage, Dachsparrenmontage



Terrea 580



**Unsere Empfehlung:**

Komfortable und einfache Steuerung der Terrea K60 via WMS WebControl – Die clevere Smart Home Lösung. Die Bedienung erfolgt bequem über App per Smartphone oder Tablet.



Terrea K60

# Kassetten-Markise Terrea K60

## Klassisches Design

Vielseitig, funktional, begeisternd: Diese kompakte Kassetten-Markise bietet alles, was einen zuverlässigen Sonnenschutz ausmacht. Die ovale Kassette fügt sich stilvoll in jede Fassade ein und schützt Tuch sowie Gelenkarme vor Wind und Wetter.

**Brillante Extras**

- Volant
- Volant-Rollo mit Kurbel/Motor oder WMS Komfort-Steuerung
- LED-Stripe Lichtschiene
- Heizstrahler
- WMS Windsensor
- Tuchbeschriftung (Siebdruck)



**Ihre Vorteile**

- Montage in geschützter und ungeschützter Lage dank geschlossener Kassette möglich
- Zuverlässiger Schattenspende für große Flächen
- Angenehmer Sichtschutz in Kombination mit Seiten-Markise oder Volant-Rollo
- WMS Komfort-Steuerung für höchsten Komfort

<b>max. Breite</b>	7.000 mm
<b>max. Ausfall</b>	4.000 mm
<b>max. Neigungswinkel</b>	35° (bei verstellbarer Konsole)
<b>Kassette</b>	240x165 mm
<b>Gelenkarm</b>	Kraftübertragung durch Kette oder Seil, optional Segment
<b>Antrieb</b>	Motor, optional: WMS Funkmotor, Solar-Antrieb, Kurbel
<b>Farbe</b>	Pulverbeschichtet gem. WAREMA Farbwelt
<b>Bespannung</b>	Acryl Standard/Lumera, optional Acryl All Weather, Acryl Perfora, Soltis 92, Twilight Pearl
<b>Montage</b>	Wand- und Deckenmontage, Dachsparrenmontage



- 1 Kassette
- 2 Ausfallprofil
- 3 Bespannung

# Kassetten-Markise Terrea K50

## Klein und geradlinig

Genießen Sie auch auf kleinsten Terrassen oder Balkonen optimalen Sonnenschutz. Diese Kassetten-Markise ist besonders für kleine Flächen perfekt geeignet und spart dabei nicht an Flexibilität und Design.

### Ihre Vorteile

- Montage in geschützter und ungeschützter Lage dank geschlossener Kassette möglich
- Flache, kompakte Bauweise mit kleinen Abmessungen
- Exklusives Produktdesign in kubischer Form
- Geringer Montageabstand zu Wand und Decke

### Brillante Extras

- Integrierte LED-Stripes
- LED-Stripe Lichtschiene
- Heizstrahler
- WMS Windsensor
- Tuchbeschriftung (Siebdruck)



- 1 Kassette
- 2 Ausfallprofil
- 3 Bespannung

<b>max. Breite</b>	5.000 mm
<b>max. Ausfall</b>	3.000 mm
<b>max. Neigungswinkel</b>	35°
<b>Kassette</b>	200x130 mm
<b>Gelenkarm</b>	Kraftübertragung durch Flexband
<b>Antrieb</b>	Motor, optional: WMS Funkmotor, Solar-Antrieb, Kurbel
<b>Farbe</b>	Pulverbeschichtet in RAL 9016, RAL 9006, optional gem. WAREMA Farbwelt
<b>Bespannung</b>	Acryl Standard/Lumera, optional Acryl All Weather, Acryl Perfora, Soltis 92, Twilight Pearl
<b>Montage</b>	Wand- und Deckenmontage, Dachsparrenmontage



Terrea K50

# Kassetten-Markise

## Terrea K70



**Unser Highlight:**

Die Terrea K70 ist unsere Premium-Kassetten-Markise und fügt sich durch ihr geradliniges Design perfekt in moderne Gebäudefassaden ein.

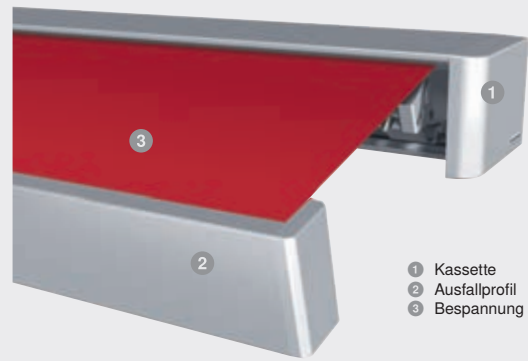

- 1 Kasette
- 2 Ausfallprofil
- 3 Bespannung

<b>max. Breite</b>	7.000 mm
<b>max. Ausfall</b>	4.000 mm
<b>max. Neigungswinkel</b>	35° (bei verstellbarer Konsole)
<b>Kassette</b>	240x190 mm
<b>Gelenkarm</b>	Kraftübertragung durch Kette oder Seil, optional Segment
<b>Antrieb</b>	Motor, optional: WMS Funkmotor
<b>Farbe</b>	Pulverbeschichtet gem. WAREMA Farbwelt
<b>Bespannung</b>	Acryl Standard/Lumera, optional Acryl All Weather, Acryl Perfora, Soltis 92, Twilight Pearl
<b>Montage</b>	Wand- und Deckenmontage, Dachsparrenmontage

## Kubisches Design-Highlight

Sie lieben es puristisch und geradlinig? Dann wird Sie diese Kassetten-Markise begeistern. Mit ihrer eckig-kompakten Bauform passt sie sich nahtlos in kubische Architekturen mit Flach- oder Pultdach ein.

### Ihre Vorteile

- Die Kassette schützt das Markisentuch und die Gelenkarme sicher vor Schmutz und Witterungseinflüssen
- Exklusives Produktdesign
- Zuverlässig ausgereifte Funktionalität
- Hochwertige, ästhetische Optik
- Voll integrierte WMS Komfort-Steuerung für höchsten Komfort
- Vielfältige Gestaltungsmöglichkeiten dank einer großen Auswahl an Dessins und Gestellfarben

### Brillante Extras

- Volant-Rollo mit Kurbel/Motor oder WMS Komfort-Steuerung
- Integrierte LED-Stripes in Kassette und/oder Ausfallprofil
- LED-Stripe Lichtschiene
- Heizstrahler
- WMS Windsensor
- Tuchbeschriftung (Siebdruck)



#### Unsere Empfehlung:

Mit dem WMS Handsender plus bedienen Sie unsere Terrea H60 ganz komfortabel. Dabei stehen 6 Kanäle zur Verfügung. Speichern Sie individuelle Komfortpositionen mit nur einem Knopfdruck.



Terrea H60

# Halbgeschlossene Gelenkarm-Markise Terrea H60

## Flexibel erweiterbar

Verlassen Sie sich dank dieser Gelenkarm-Markise auch an heißen Tagen auf angenehme Kühle. Dank des integrierten Regendachs und der optionalen Tuchlagerschale ist das Tuch auch bei schlechtem Wetter rundum geschützt.

### Brillante Extras

- Volant-Rollo mit Kurbel/Motor oder WMS Komfort-Steuerung
- Integrierte LED-Stripes
- LED-Stripe Lichtschiene
- Heizstrahler
- WMS Windsensor
- Tuchbeschriftung (Siebdruck)



### Ihre Vorteile

- Schutz von oben für Tuch und Gelenkarme durch das serienmäßige Regendach
- Große Auswahl an Gestaltungsmöglichkeiten
- Zusätzlicher Schutz des Tuchs von unten durch optionale Tuchlagerschale
- LB-Ausführung möglich für großen Ausfall bei kleiner Markisenbreite

max. Breite	7.000 mm
max. Ausfall	4.000 mm
max. Neigungswinkel	45°
Gelenkarm	Kraftübertragung durch Kette/Seil, optional Segment
Antrieb	Motor, optional: WMS Funkmotor, Solar-Antrieb, Kurbel
Farbe	Pulverbeschichtet gem. WAREMA Farbwelt
Bespannung	Acryl Standard/Lumera, optional Acryl All Weather, Acryl Perfora, Soltis 92, Twilight Pearl
Montage	Wand- und Deckenmontage, Dachsparrenmontage

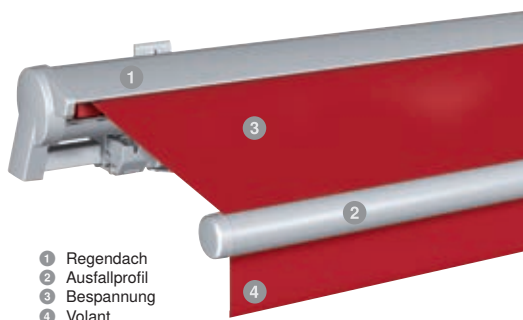

# Offene Gelenkarm-Markise Terrea G60

## Textiles Produktdesign

Auch bei tiefstehender Sonne sorgt diese Kassetten-Markise mit ihrer besonders textilen Optik für ausreichenden Schutz – dank der Möglichkeit zur Einstellung des Neigungswinkels bis 85° sowie dem optionalen Volant-Rollo.

### Ihre Vorteile

- Schutz gegen tiefstehender Sonne durch Einstellen des Neigungswinkels bis 85°
- LB-Ausführung für großen Ausfall bei kleiner Markisenbreite möglich

### Brillante Extras

- Volant-Rollo mit Kurbel/Motor oder WMS Komfort-Steuerung
- Integrierte LED-Stripes
- LED-Stripe Lichtschiene
- Heizstrahler
- WMS Windsensor
- Tuchbeschriftung (Siebdruck)

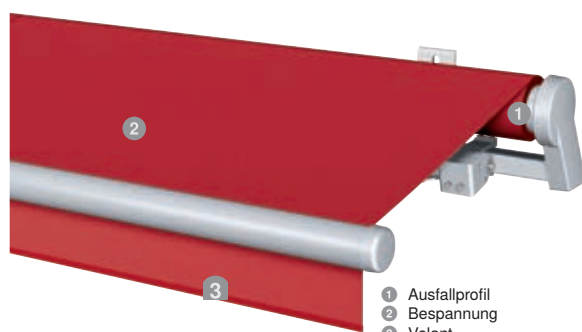

- 1 Ausfallprofil
- 2 Bespannung
- 3 Volant

max. Breite	7.000 mm
max. Ausfall	4.000 mm
max. Neigungswinkel	85°
Gelenkarm	Kraftübertragung durch Kette oder Seil, optional Segment
Antrieb	Motor, optional: WMS Funkmotor, Solar-Antrieb, Kurbel
Farbe	Pulverbeschichtet gem. WAREMA Farbwelt
Bespannung	Acryl Standard/Lumera, optional Acryl All Weather, Acryl Perfora, Soltis 92, Twilight Pearl
Montage	Wand- und Deckenmontage, Dachsparrenmontage

Terrea G60





Terrea 530

# Offene Gelenkarm-Markise Terrea 530

## Solides Basis-Modell

Lust auf angenehme Sommerluft? Diese Kassetten-Markise ist trotz des zurückhaltenden Designs überzeugend in ihrer Funktion. Sie ist ein idealer Schattenspender und lässt keine Wünsche offen.

### Brillante Extras

- LED-Stripe Lichtschiene
- Heizstrahler
- WMS Windsensor
- Tuchbeschriftung (Siebdruck)



### Ihre Vorteile

- Schutz gegen tiefstehende Sonne durch Einstellen des Neigungswinkels bis 90°
- Große Auswahl an Gestaltungsmöglichkeiten
- LB-Ausführung für großen Ausfall bei kleiner Markisenbreite möglich

max. Breite	6.000 mm
max. Ausfall	3.000 mm
max. Neigungswinkel	90°
Gelenkarm	Kraftübertragung durch Textilband
Antrieb	Motor, optional: WMS Funkmotor, Solar-Antrieb, Kurbel
Farbe	Pulverbeschichtet in RAL 90016, RAL 9006, optional gem. WAREMA Farbwelt
Bespannung	Acryl Standard/Lumera, optional Acryl All Weather, Acryl Perfora, Soltis 92, Twilight Pearl
Montage	Wand- und Deckenmontage, Dachsparrenmontage

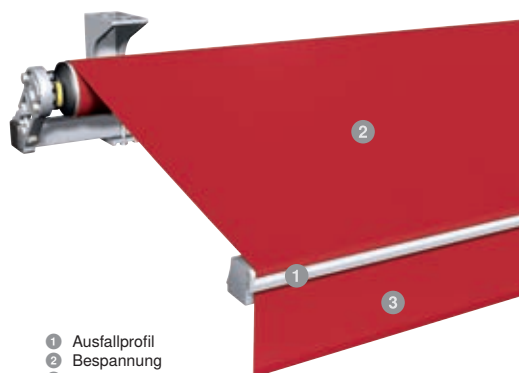

- 1 Ausfallprofil
- 2 Bespannung
- 3 Volant



# Offene Gelenkarm-Markise Terrea 700S

## Unsichtbare Integration

Mit dieser Gelenkarm-Markise schaffen Sie jederzeit ein angenehmes Schattenplätzchen. Dank der unsichtbaren Montage im Schacht fügt sie sich besonders dezent in die Gebäudefassade ein.

### Ihre Vorteile

- Komplet in die Fassade integrierbar
- Individuelle Anpassung der vorderen Blende an die Fassadengestaltung
- Modernes Design und zuverlässiger Schutz – genau dann, wenn Sie ihn brauchen
- Optimale Raumnutzung
- Große Dessin-Auswahl für Ihre Wunschgestaltung, egal ob schlicht oder auffällig

### Brillante Extras

- WMS Windsensor
- Tuchbeschriftung (Siebdruck)

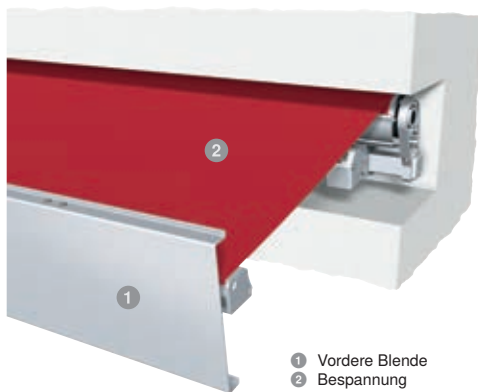

- 1 Vordere Blende
- 2 Bespannung



<b>max. Breite</b>	5.960 mm
<b>max. Ausfall</b>	3.000 mm
<b>max. Neigungswinkel</b>	20°
<b>Gelenkarm</b>	Kraftübertragung durch Kette/Seil, optional Segment
<b>Antrieb</b>	Motor, optional: WMS Funkmotor
<b>Farbe</b>	Pulverbeschichtet gem. WAREMA Farbwelt
<b>Bespannung</b>	Acryl Standard/Lumera, optional Acryl All Weather, Acryl Perfora, Soltis 92, Twilight Pearl
<b>Montage</b>	Wandmontage

Terrea 700S



# Ausstattungs-Extras

## Terrea Terrassen-Markisen

### Es werde Licht

#### LED-Stripes und Lichtschiene:

Die in die Markise integrierbaren LED-Stripes und LED-Stripe Lichtschiene lassen sich mit dem WMS Dimmer nach Ihren persönlichen Vorlieben regulieren.

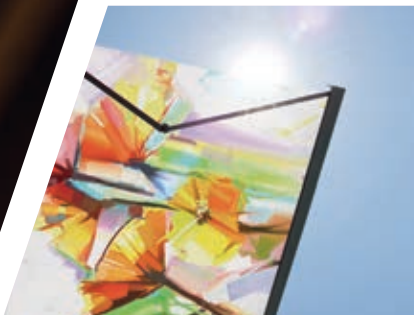

## Tuchbeschriftung

- Drucken Sie Ihr persönliches Lieblingsmotiv auf das Markisen-Tuch



## WMS Windsensor

- Markise fährt bei Wind automatisch ein



## Heizstrahler

- Infrarot-Quarz-Technologie, 1500 W
- Montage an Markise oder Wand
- Bedienung mit WMS möglich

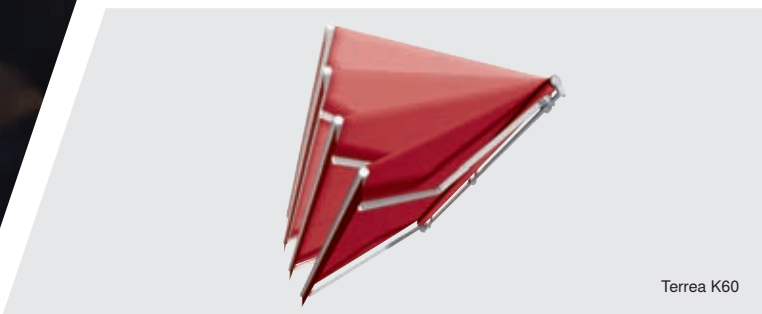

Terrea K60

## Schwenkgetriebe

- Durch einfaches Drehen der Kurbel kann der Neigungswinkel der Markise dem jeweiligen Sonnenstand angepasst werden



## Volant-Rollo

- Zusätzlich senkrecht absenkbares Volant-Rollo im Ausfallprofil
- Antrieb durch Kurbel oder Motor



## Volant – Formen

- Eleganter Markisen-Abschluss in drei Formen von gerade bis gebogen
- Passgenaue Einfassung in verschiedenen Farben

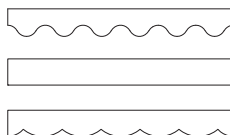

**Seiten-Markise**

**Ungestörtes Genießen**



**SEITEN-MARKISE**



Tiefstehende Sonne, neugierige Nachbarn oder eine leichte Sommerbrise: Kein Problem mit unserer Seiten-Markise!

Dabei macht sie immer eine gute Figur – dank der Ausführung mit schrägem Tuchverlauf passt sie sich formschön an Terrea Terrassen-Markisen oder Terrassendächer an.

Genießen Sie dank idealem Rundum-Schutz ungestörte Momente auf Ihrer Terrasse.



# Seiten-Markise 390

## Seitlicher Dreifachschutz

Gönnen Sie sich ein Maximum an Schutz: Vor tiefstehender Sonne, neugierigen Blicken oder einem lauen Sommerlüftchen. Unsere Seiten-Markise ist mit nur einem Handgriff kinderleicht herausziehbar.

### Ihre Vorteile

- Seitlicher Wind-, Sonnen- und Sichtschutz
- Schräger Tuchverlauf passt sich optimal an Terrassen-Markise oder Terrassendach an
- Die Kassette bietet dem Tuch im eingefahrenen Zustand perfekten Schutz
- Einfaches Bedienen per Handgriff



# Ausstattungs-Extras

## Seiten-Markise



### Stoffqualitäten / Dessins

Eine Vielfalt an Stoffqualitäten und Dessins garantiert Ihnen volle Gestaltungsfreiheit. Schaffen Sie sich Ihren individuellen Freiraum mit optimalen Schutz dank der WAREMA Seiten-Markise. Mehr Infos erhalten Sie unter [www.markisen-kollektion.de](http://www.markisen-kollektion.de)

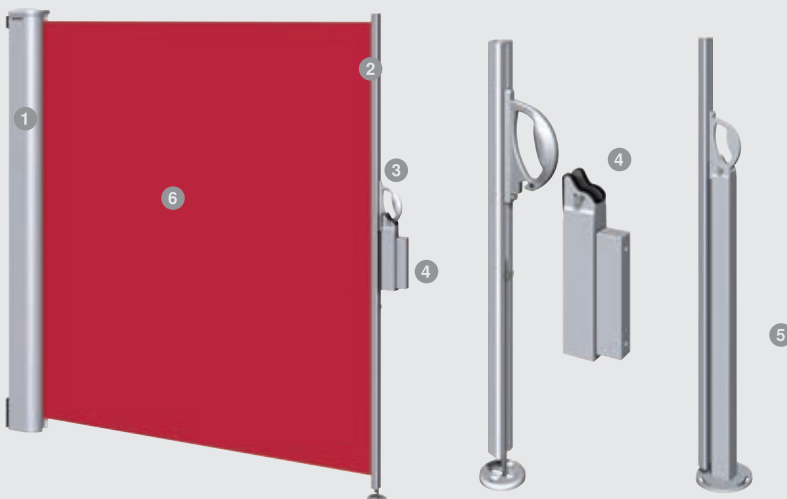

- 1 Kasette
- 2 Auszugprofil
- 3 Handgriff
- 4 Wandträger
- 5 Haltepfosten
- 6 Bespannung

<b>max. Höhe</b>	2.500 mm
<b>max. Auszug</b>	5.000 mm
<b>max. Fläche</b>	10 m <sup>2</sup>
<b>Bedienung</b>	Bediengriff
<b>Farbe</b>	Pulverbeschichtet gem. WAREMA Farbwelt
<b>Bespannung</b>	Acryl Standard/Lumera, optional Acryl All Weather, Acryl Perfora, Soltis 92, Screen, Twilight Pearl/Metal
<b>Montage</b>	Montage der Kasette an Wand oder in die Laibung

# Perea Pergola-Markisen

## Freiraum mit Stil



PEREA



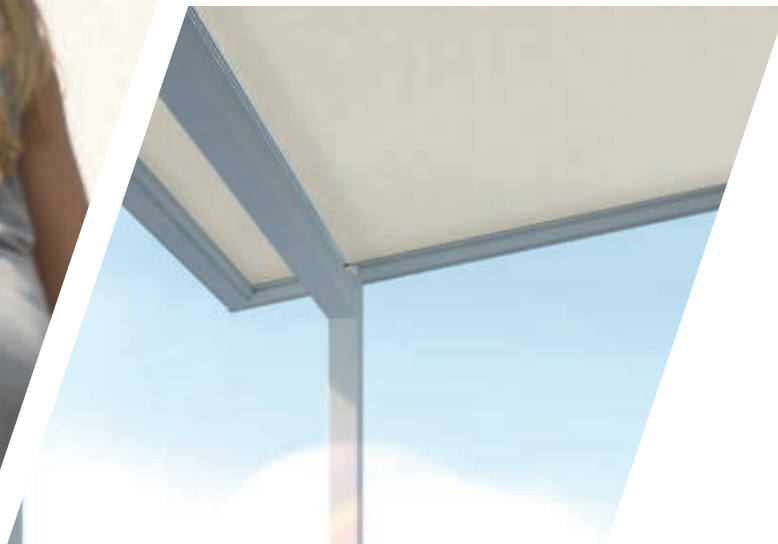

Sie erwarten von Ihrem Sonnenschutz nicht nur ein gemütliches Schattenplätzchen im Freien, sondern legen auch größten Wert auf attraktives Design?

Dann entdecken Sie die hochwertigen Perea Pergola-Markisen von WAREMA. Diese begeistern durch ihre harmonische Formensprache und setzen so einzigartige Akzente auf jeder Terrasse. Gleichzeitig sichert die stabile Konstruktion jederzeit einen optimalen Sonnen- und Wetterschutz – auch wenn es mal etwas stürmisch wird. Die Vielfalt an Dessins, Farbtönen und Gestellfarben sowie die zahlreichen Extras garantieren Ihnen ein Maximum an Gestaltungsfreiheit und Bedienkomfort.

Verlängern Sie mit unseren Perea Pergola-Markisen Ihre „Sommerzeit“ um viele Tage und gönnen Sie sich ein Plus an WohnföhlQualität!

# Pergola-Markise Perea P40



## Unser Highlight:

Ein echter Blickfang ist die Perea P40, die sowohl in gerader als auch gebogener Ausführung erhältlich ist.

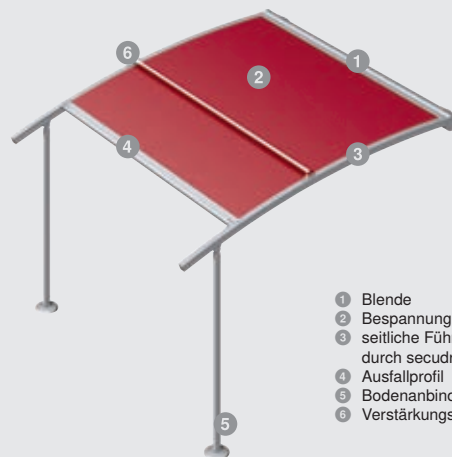
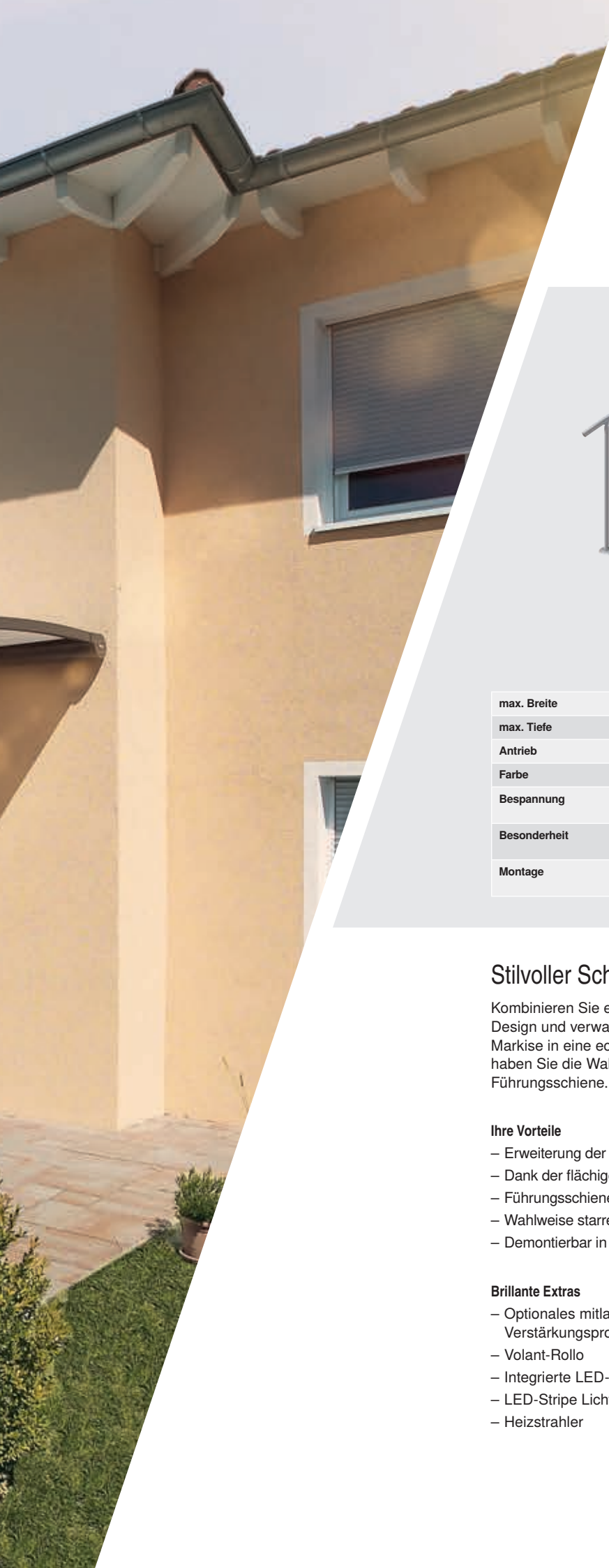

- 1 Blende
- 2 Bespannung
- 3 seitliche Führung durch secudrive®
- 4 Ausfallprofil
- 5 Bodenankbindung
- 6 Verstärkungsprofil

<b>max. Breite</b>	6.500 mm
<b>max. Tiefe</b>	7.000 mm
<b>Antrieb</b>	Motor optional WMS Funkmotor
<b>Farbe</b>	Pulverbeschichtet gem. WAREMA Farbwelt
<b>Bespannung</b>	Acryl Standard/Lumera, optional Acryl All Weather, Acryl Perfora, Soltis 92, Twilight Pearl/Metal
<b>Besonderheit</b>	Ausführung mit geraden oder gebogenen Führungsschienen
<b>Montage</b>	Montage der Pfosten auf bauseitigem Fundament bzw. Schraubfundamenten, Blendenbefestigung an Hauswand

## Stilvoller Schattenspender

Kombinieren Sie erstklassigen Sonnenschutz mit herausragendem Design und verwandeln Sie Ihre Terrasse mit einer Perea Pergola-Markise in eine echte WohlfühlOase. Für noch mehr Individualität haben Sie die Wahl zwischen einer gebogenen oder einer geraden Führungsschiene. Ein echter Blickfang an Ihrem Haus!

### Ihre Vorteile

- Erweiterung der Terrasse oder der Gewerbefläche
- Dank der flächigen Führung secudrive® ohne seitlichen Lichtspalt
- Führungsschienen wahlweise gerade oder gebogen möglich
- Wahlweise starres oder mitlaufendes Verstärkungsprofil
- Demontierbar in den Wintermonaten

### Brillante Extras

- Optionales mitlaufendes Verstärkungsprofil
- Volant-Rollo
- Integrierte LED-Stripes
- LED-Stripe Lichtschiene
- Heizstrahler



# Pergola-Markise

NEU

## Perea P60

### Unser Highlight:

Mit der innovativen Stoffqualität Sunworker Cristal ist der perfekte Schutz vor Sonne und Regen gegeben. Dank des in den Stoff eingearbeiteten PVC-Gitters ist die kontrollierte Entwässerung in die integrierte Entwässerungsrinne gewährleistet.

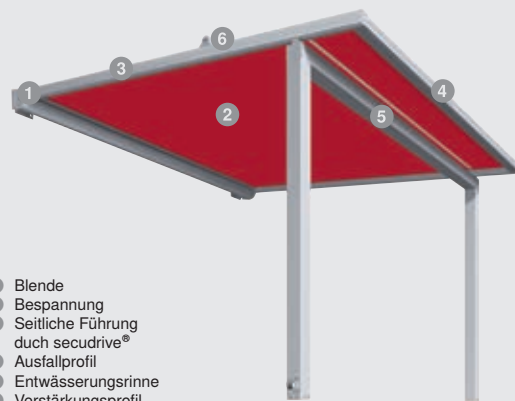

- 1 Blende
- 2 Bespannung
- 3 Seitliche Führung  
durch secudrive®
- 4 Ausfallprofil
- 5 Entwässerungsrinne
- 6 Verstärkungsprofil

max. Breite	6.000 mm
max. Ausfall	5.000 mm
max. Fläche	30 m <sup>2</sup>
Antrieb	Motor
Farbe	Pulverbeschichtet gem. WAREMA Farbwelt
Bespannung	Sunworker Cristal
Montage	Wand-, Decken- und Dachsparrenmontage

## Wetterfestigkeit trifft auf filigranes Design

Mit dieser neuen regensicheren Perea Markise machen Sie sich von Wind und Wetter unabhängig und nutzen die Natur als zusätzlichen Freiraum. Durch ein in den Stoff eingearbeitetes PVC-Gitter ist eine kontrollierte Wasserabführung in die integrierte Entwässerungsrinne möglich.

### Ihre Vorteile

- Filigrane Optik
- Kontrollierte Entwässerung
- Wetterfester, regensicherer und zugleich lichtdurchlässiger Stoff
- Dank der secudrive® Führung keine seitlichen Lichtspalte zwischen Tuch und Führungsschiene

### Brillante Extras

- Fenster-Markisen mit ZIP-Führung zur senkrechten Verschattung
- Integrierte LED-Stripes
- LED-Stripe Lichtschiene
- Heizstrahler
- Seiten-Markise



# Pergola-Markise

NEU

## Perea P70

### Unser Highlight:

Die Perea P70 ist äußerst windstabil und hält auch stürmischem Wetter stand. Die mitlaufenden Querprofile sorgen für eine sehr gute Tuchspannung des wetterfesten, regensicheren und lichtdurchlässigen Stoffes.

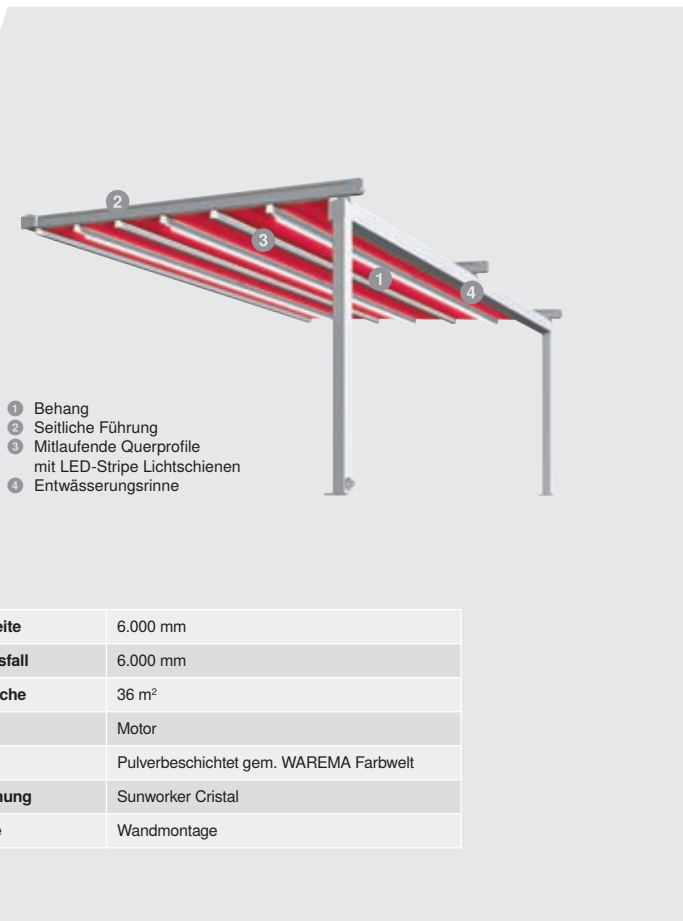
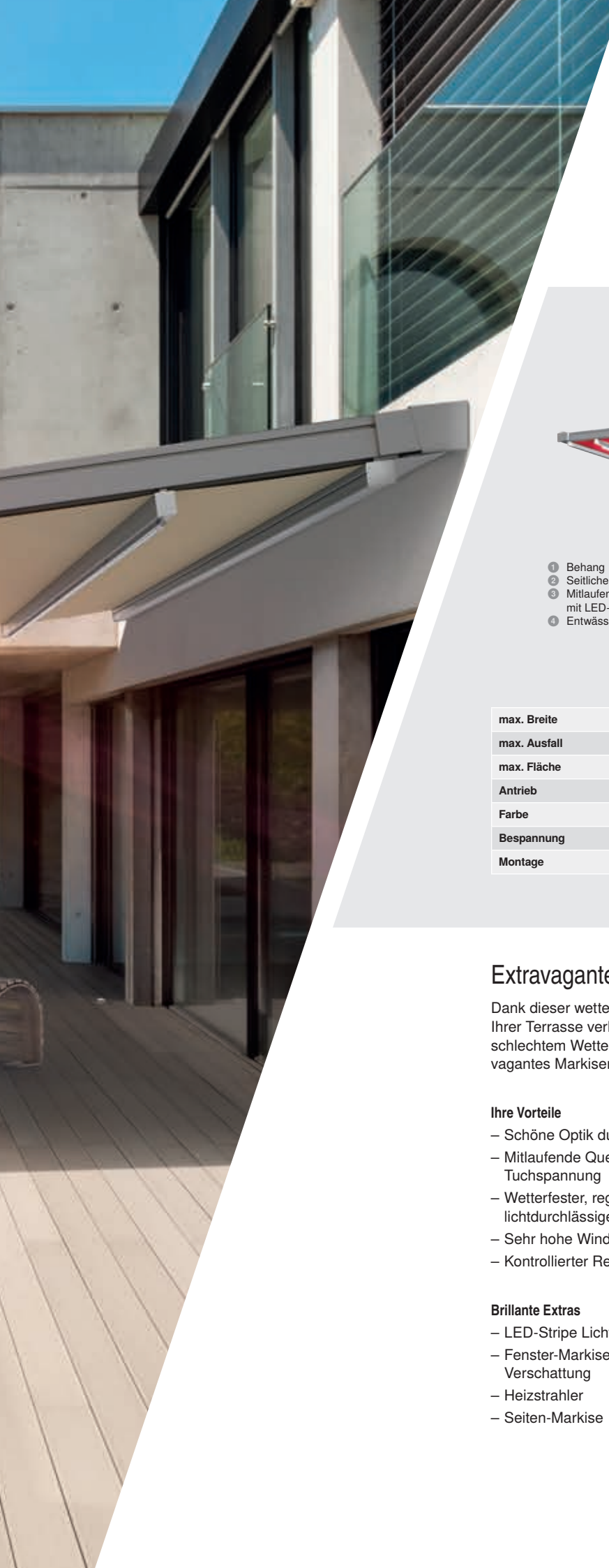

- 1 Behang
- 2 Seitliche Führung
- 3 Mitlaufende Querprofile mit LED-Stripe Lichtschienen
- 4 Entwässerungsrinne

<b>max. Breite</b>	6.000 mm
<b>max. Ausfall</b>	6.000 mm
<b>max. Fläche</b>	36 m <sup>2</sup>
<b>Antrieb</b>	Motor
<b>Farbe</b>	Pulverbeschichtet gem. WAREMA Farbwelt
<b>Bespannung</b>	Sunworker Cristal
<b>Montage</b>	Wandmontage

## Extravaganter Wetterschutz

Dank dieser wetterfesten Perea Markise können Sie die Zeit auf Ihrer Terrasse verlängern - egal ob in den Abendstunden oder bei schlechtem Wetter. Die innovative Faltechnik sorgt für ein extravagantes Markisen-Design.

### Ihre Vorteile

- Schöne Optik durch Faltechnik
- Mitlaufende Querprofile sorgen für eine sehr gute Tuchspannung
- Wetterfester, regensicherer und zugleich lichtdurchlässiger Stoff
- Sehr hohe Windstabilität
- Kontrollierter Regenablauf

### Brillante Extras

- LED-Stripe Lichtschienen an den Querprofilen
- Fenster-Markisen mit ZIP-Führung zur senkrechten Verschattung
- Heizstrahler
- Seiten-Markise



# Ausstattungs-Extras

## Perea Pergola-Markisen







## Heizstrahler

- Infrarot-Quarz-Technologie, 1500W
- Bedienung mit WMS möglich



## Integrierte Beleuchtung

- Integrierte LED-Stripes
- Mit WMS Dimmer lieferbar
- Nur für Perea P40 und P60



## Volant-Rollo

- Senkrecht absenkbares Volant-Rollo im Ausfallprofil
- Per Kurbel oder Motor bedienbar
- Nur für Perea P40

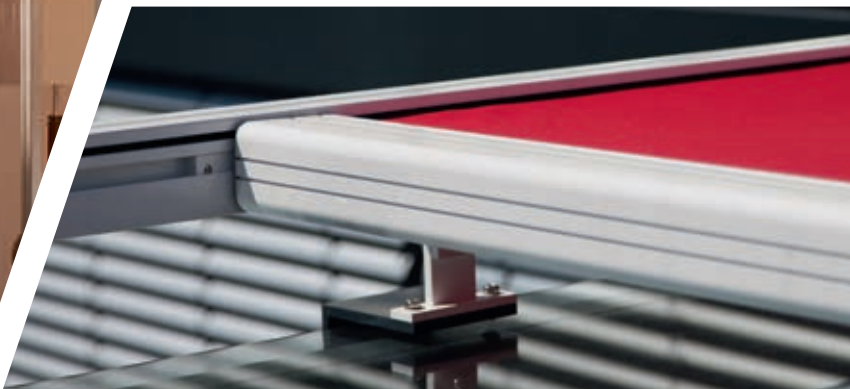

## secudrive®

- Innovative Führung per Federstahlband
- Neben geraden auch gebogene Führungsschienen realisierbar
- Verhinderung von seitlichen Lichtspalten
- Hohe Windstabilität
- Nur bei P60

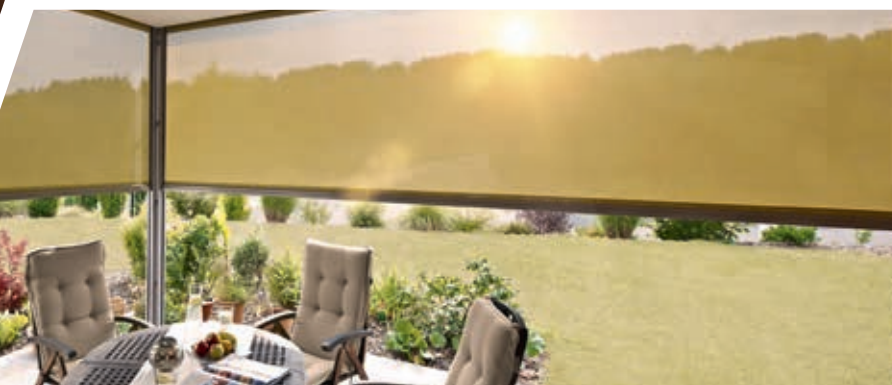

## Fenster-Markisen mit ZIP-Führung

- Senkrechte Verschattung bei Perea P60 und P70
- Große Dessinauswahl
- Besondere Stabilität und fester Halt dank Reißverschlussssystem

# Lamaxa Lamellendächer

NEU

## Stilvolle Lebens(t)räume



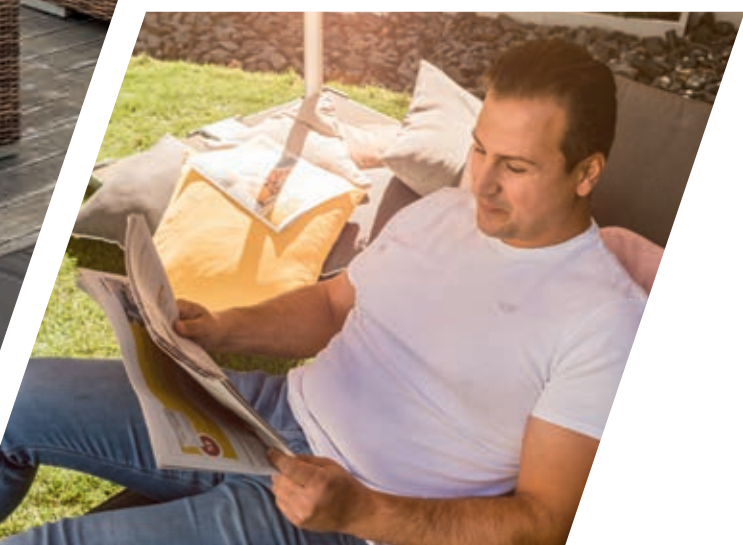

Sie wünschen sich für Ihre Freifläche eine formschöne und schattenspendende Lösung, die auch Schutz vor Regen bietet?

Unsere neuen traumschönen Lamaxa Lamellendächer machen das möglich. Freuen Sie sich auf ein exklusives Produkt, das dank einer großen Farbvielfalt viel Raum für Ihre individuellen Gestaltungswünsche ermöglicht. Die durchdachte Bauweise bietet gleichzeitig einen sicheren Sonnen- und Wetterchutz. Genau da wo Sie ihn brauchen. Die stabilen Lamellen können flexibel gewendet sowie ein- und ausgefahren werden. So können Sie so viel Sonne genießen, wie Sie möchten und machen sich auch von Regenwetter unabhängig.

Genießen Sie Ihr Leben im Freien in vollen Zügen und nutzen Sie die Natur ganz unbeschwert als neues zusätzliches Wohnfüh-Zimmer.



**Unsere Empfehlung:**

Steuern Sie die Lamellen-  
wendung beim Lamaxa ganz  
bequem mit einem WMS  
Hand- oder Wandsender.



Lamaxa L60

# Lamellendach NEU

## Lamaxa L60

### Wetterfester Rundumschutz

Das Lamellendach Lamaxa L60 bietet Ihnen genau so viel Sonne, wie Sie für Ihren Lieblingsplatz im Garten brauchen. Dank der praktischen Lamellenwendung kann der Sonnengenuss genau reguliert werden. Bei geschlossenen Lamellen bietet das Lamellendach einen zuverlässigen Schutz vor Regen.

**Brillante Extras**

- Fenster-Markisen mit ZIP-Führung für senkrechte Verschattung
- Glasschiebeelemente als Wind- und Kälteschutz
- Licht im horizontalen oder vertikalen Bereich, direkt oder indirekt

**Ihre Vorteile**

- Großflächiger, freistehender Sonnenschutz
- Lamellenwendung anpassbar an den Sonnenstand
- Bei Regen können die Lamellen geschlossen werden und es kann immer noch gemütlich unter dem Lamaxa L60 verweilt werden
- Flexibel einsetzbar
- Sonneneinstrahlung individuell regulierbar
- Zuverlässiger Wetterschutz bei geschlossenen Lamellen



max. Breite	4.000 mm
max. Ausfall	6.000 mm
Lamellen	Lamellen sind drehbar
Antrieb	WMS Funkmotor
Gestellfarbe	Pulverbeschichtet gem. WAREMA Farbwelt
Montage	freistehend

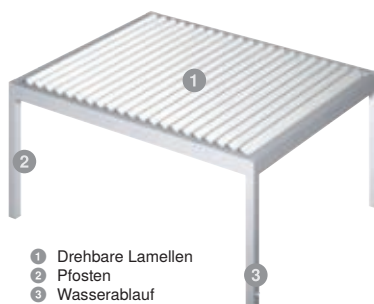

- 1 Drehbare Lamellen
- 2 Pfosten
- 3 Wasserablauf

# Lamellendach NEU

## Lamaxa L70

### Traumschöner Rückzugsort

Das Lamellendach Lamaxa L70 ist Ihr Rückzugsort zum Entspannen bei Sonnenschein – aber auch bei Regen, wenn Sie dennoch Zeit im Freien verbringen möchten. Das Plus beim Lamaxa L70: Die Lamellen können nicht nur per Funk gewendet, sondern auch ein- und ausgefahren werden.

#### Ihre Vorteile

- Großflächiger, freistehender Sonnenschutz
- Lamellenwendung und -öffnung auf Knopfdruck
- Lamellenwendung anpassbar an den Sonnenstand
- Einfahrbare Lamellen
- Auch bei Regen kann immer noch gemütlich unter dem Lamaxa L70 verweilt werden

#### Brillante Extras

- Fenster-Markisen mit ZIP-Führung zur senkrechten Verschattung
- Heizstrahler
- Dimmbare LED-Stripes im horizontalen oder vertikalen Bereich, direkt oder indirekt
- Glasschiebeelemente als Wind- und Kälteschutz



max. Breite	4.000 mm
max. Ausfall	6.000 mm
Lamellen	Lamellen sind drehbar und verfahrbar
Antrieb	WMS Funkmotor
Gestellfarbe	Pulverbeschichtet gem. WAREMA Farbwelt
Montage	Freistehend



Lamaxa L70

# Ausstattungs-Extras

## Lamaxa Lamellendächer





## Fenster-Markisen mit ZIP-Führung

- Verschattung im senkrechten Bereich der Lamellendächer
- Große Dessinauswahl
- Hohe Windstabilität
- Besondere Stabilität und fester Halt dank Reißverschlussystem



## Heizstrahler

- Infrarot-Quarz-Technologie, 1500W
- Bedienung mit WMS möglich



## Integrierte LED-Stripes

- Dank WMS Dimmer individuell regulierbar
- Im horizontalen oder vertikalen Bereich
- Direkte oder indirekte Beleuchtung

# Climara Wintergarten-Markisen

## Angenehmes Wohlfühlambiente



CLIMARA





Sie möchten das ganze Jahr über in Ihrem Wintergarten unbeschwert entspannen und den Blick in die Natur genießen?

Mit Climara Wintergarten-Markisen können Sie sich jederzeit rundum wohlfühlen und sind bei Bedarf perfekt vor der Sonne geschützt. Abgestimmt auf Ihre Anforderungen bieten wir Ihnen den optimalen Sonnen-, Sicht- und Blendschutz – ob für klassische Wintergärten, individuelle architektonische Lösungen mit großen Glasflächen oder Terrassendächer. Dank einer Vielfalt an Design-Varianten, Farben und vielen Extras können Sie sich Ihren Sonnenschutz ganz nach Ihren Vorstellungen gestalten.

Verwandeln Sie Ihr Zuhause mit WAREMA in eine Wohnfühloase!



#### Unsere Empfehlung:

Für zuverlässigen Schutz im senkrechten Bereich der Climara W10 sorgt der optionale Volant-Rollo. Tiefstehende Sonne, ein leichte Brise oder neugierige Blicke der Nachbarn sind somit passé. Er ist auf Wunsch ganz komfortabel mit dem WAREMA Mobile System (WMS) bedienbar.



Climara W10

# Wintergarten-Markise Climara W10

## Lückenlose Verschattung

Genießen Sie die vier Jahreszeiten in Ihrem Wintergarten und seien Sie dank Ihrer Wintergarten-Markise dabei immer perfekt geschützt. Die Wintergarten-Markise Climara W10 wird innen bzw. unter Glas montiert. Dank der Führungstechnologie secudrive® erleben Sie eine Verschattung ohne Lichtspalt zwischen Markisentuch und Führungsschiene.

#### Brillante Extras

- Volant-Rollo
- Integrierte LED-Stripes
- LED-Stripe Lichtschiene
- Laufrichtung auch „von unten nach oben“ möglich



#### Ihre Vorteile

- Innen- bzw. unter Glas liegender, flexibler Sonnenschutz im modernen Design
- Verschattung ohne Lichtspalt zwischen Markisentuch und Führungsschiene dank secudrive®
- Flache und kompakte Bauweise

<b>max. Breite</b>	6.000 mm
<b>max. Ausfall</b>	6.000 mm
<b>max. Fläche</b>	24 m <sup>2</sup>
<b>Antrieb</b>	Motor, optional WMS Funkmotor
<b>Farbe</b>	Pulverbeschichtet gem. WAREMA Farbwelt
<b>Bespannung</b>	Acryl Standard/Lumera, optional Acryl Perfora, Soltis 92, Twilight Pearl/Metal
<b>Montage</b>	Montage unter Glas bzw. innenliegend Montage über Halter in verschiedenen Abständen möglich

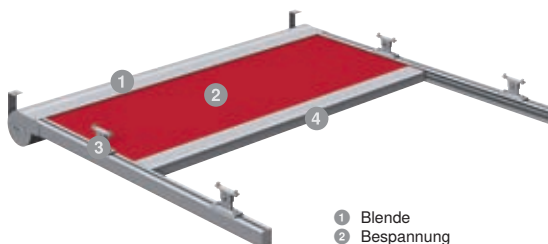

- 1 Blende
- 2 Bespannung
- 3 Führung
- 4 Ausfallprofil

# Wintergarten-Markise Climara W20

## Windstabiler Profi

Mit dieser außenliegenden Wintergarten-Markise können Sie im Sommer die Hitze wirksam draußen halten, während Sie sich im Winter von wärmenden Sonnenstrahlen verwöhnen lassen können. Durch die innovative secudrive®-Führung entsteht kein Lichteinfall zwischen Tuch und Führungsschiene und eine hohe Windstabilität ist garantiert.

### Ihre Vorteile

- Zuverlässiger Hitze- und Sonnenschutz für ein angenehmes Raumklima
- Flache und kompakte Bauweise
- Gute Tuchspannung durch secudrive®-Führung
- Kein Lichteinfall zwischen Tuch und Führungsschiene
- Hohe Windstabilität
- Gegenseitige Verriegelung mit Lüftungsflügel

### Brillante Extras

- Laufrichtung auch „von unten nach oben“ möglich

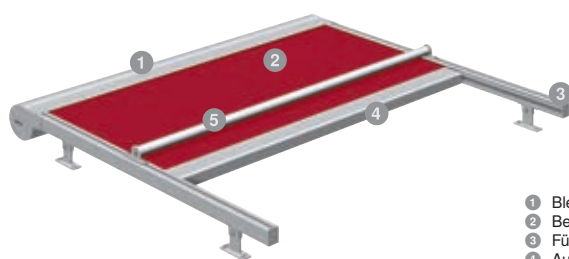

- 1 Blende
- 2 Bespannung
- 3 Führung
- 4 Ausfallprofil
- 5 Verstärkungsprofil

<b>max. Breite</b>	6.000 mm
<b>max. Ausfall</b>	6.000 mm
<b>max. Fläche</b>	24 m <sup>2</sup>
<b>Antrieb</b>	Motor, optional WMS Funkmotor
<b>Farbe</b>	Pulverbeschichtet gem. WAREMA Farbwelt
<b>Bespannung</b>	Acryl Standard/Lumera, optional Acryl All Weather, Acryl Perfora, Soltis 92, Twilight Pearl/Metal
<b>Montage</b>	Montage außenliegend Montage über Halter in verschiedenen Abständen möglich





Climara W9

# Wintergarten-Markise NEU

## Climara W9

### Durchdachte Funktionalität

In Ihrem Wintergarten erleben Sie echtes „Draußen-Feeling“ – perfekt geschützt vor unangenehmen Witterungseinflüssen. Die funktional ausgereifte Climara W9 lässt sich besonders einfach unter Glas montieren.

#### Brillante Extras

– Volant-Rollo mit Kurbelbedienung



#### Ihre Vorteile

- Ausgereifte und bewährte Gegenzugtechnik
- Vereinfachte Montage
- Großflächige innenliegende Verschattung

<b>max. Breite</b>	6.000 mm
<b>max. Ausfall</b>	6.000 mm
<b>max. Fläche</b>	30 m <sup>2</sup>
<b>Antrieb</b>	Motor, optional WMS Funkmotor
<b>Farbe</b>	Pulverbeschichtet gem. WAREMA Farbwelt
<b>Bespannung</b>	Acryl Standard/Lumera, optional Acryl Perfora, Soltis 92, Twilight Pearl/Metal
<b>Montage</b>	Montage unter Glas bzw. innenliegend Montage über Halter in verschiedenen Abständen möglich



- 1 Blende
- 2 Bespannung
- 3 Führung
- 4 Ausfallprofil

# Wintergarten-Markise

## Climara W19

NEU

### Idealer Schutz

Einfach zurücklehnen und genießen. Nutzen Sie Ihren Wintergarten als Ihren persönlichen Rückzugsort zum Entspannen. Perfekt ausgestattet ist er mit der Climara W19. Die langlebige Gegenzugtechnik wird jetzt zusätzlich durch einen Bürstenkeder geschützt und ist so noch verlässlicher als zuvor.

#### Ihre Vorteile

- Außenliegende windstabile Verschattung
- Langlebige und bewährte Gegenzugtechnik in neuem Design
- Laufrichtung auch „von unten nach oben“ möglich
- Großflächige außenliegende Verschattung
- Perfekte Kombination mit der Climara D3



<b>max. Breite</b>	6.000 mm
<b>max. Ausfall</b>	6.000 mm
<b>max. Fläche</b>	30 m <sup>2</sup>
<b>Antrieb</b>	Motor, optional WMS Funkmotor
<b>Farbe</b>	Pulverbeschichtet gem. WAREMA Farbwelt
<b>Bespannung</b>	Acryl Standard/Lumera, optional Acryl Perfora, Soltis 92, Twilight Pearl/Metal
<b>Montage</b>	Montage über Glas, außenliegend



Climara W19



Climara W7

# Wintergarten-Markise Climara W7

## Dezenter Allrounder

Mit Climara Markisen genießen Sie 365 Tage im Jahr Ihr persönliches „Draußen-Gefühl“ – perfekt geschützt im eigenen Zuhause. Dank der Direktmontage auf dem Wintergartenprofil integriert sich diese Variante besonders unauffällig.



### Ihre Vorteile

- Unauffällige Befestigung durch Direktmontage der Führungsschienen auf dem Wintergartenprofil
- Flache und kompakte Bauweise
- Perfekter Sonnenschutz für individuell gestaltete Wintergärten
- Seitlicher Überstand der Bespannung über die Führungsschienen ermöglicht auch bei abgewalmten oder abgeschrägten Wintergärten eine optimale Verschattung
- Nutzung mit eingerückten Führungsschienen
- Optimale Tuchspannung durch Gasdruckfedern in den Führungsschienen

<b>max. Breite</b>	6.000 mm
<b>max. Ausfall</b>	4.500 mm
<b>max. Fläche</b>	24 m <sup>2</sup>
<b>Antrieb</b>	Motor
<b>Farbe</b>	Pulverbeschichtet gem. WAREMA Farbwelt
<b>Bespannung</b>	Acryl Standard/Lumera, optional Acryl All Weather, Acryl Perfora, Soltis 92
<b>Montage</b>	Montage außenliegend Montage über Halter in verschiedenen Abständen möglich



- 1 Blende
- 2 Bespannung
- 3 Führung
- 4 Ausfallprofil

# Wintergarten-Markise

## Climara D3

NEU

### Individualität bis ins Detail

Sie legen bei Ihrem Wintergarten größten Wert auf Individualität? Wir bieten Ihnen für nahezu jede Anforderung die maßgeschneiderte Lösung. Die Climara D3 eignet sich perfekt zur Verschattung von dreieckigen Fenstern. Gestalten Sie sich einen lebendigen Raum zum Wohnfühlen.

#### Ihre Vorteile

- Vielseitige Gestaltungsmöglichkeiten
- Bewährte Technik für lange Freude an Ihrer Markise
- Perfekte Kombination mit der WAREMA Wintergarten-Markise W19
- Flexibel einsetzbar - auch bei trapezförmigen oder dreieckigen Glasflächen

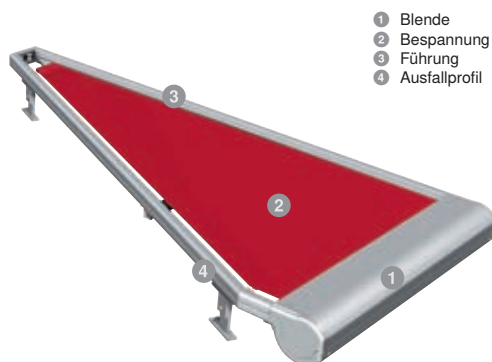

- 1 Blende
- 2 Bespannung
- 3 Führung
- 4 Ausfallprofil

<b>max. Breite</b>	4.000 mm
<b>max. Ausfall</b>	5.000 mm
<b>max. Fläche</b>	10 m <sup>2</sup>
<b>Antrieb</b>	Motor, optional WMS Funkmotor
<b>Farbe</b>	Pulverbeschichtet gem. WAREMA Farbwelt
<b>Bespannung</b>	Acryl Standard/Lumera, optional Acryl Perfora, Soltis 92, Twilight Pearl/Metal
<b>Montage</b>	Montage außenliegend Montage über Halter in verschiedenen Abständen möglich



Climara D3

# Ausstattungs-Extras

## Climara Wintergarten-Markisen





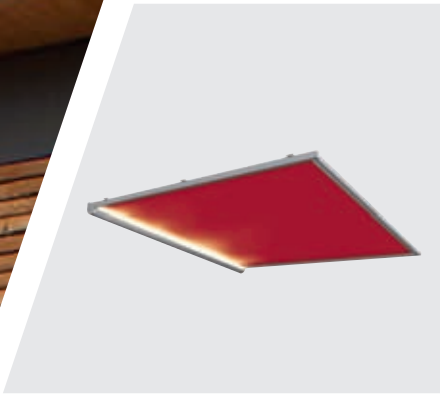

## LED-Stripe Lichtschiene

- Mit WMS Dimmer (LED) lieferbar
- Erhältlich für Climara W10



Bild: Solarlux

## Integrierte Beleuchtung

- LED-Stripes in den Führungsschienen
- Mit WMS Dimmer (LED) lieferbar
- Erhältlich für Climara W10



Bild: Solarlux

## Solarlux

In Kombination mit den funktionalen und ästhetischen Terrassenüberdachungen von Solarlux bieten unsere Wintergarten-Markisen WohnföhlKomfort in Vollendung.

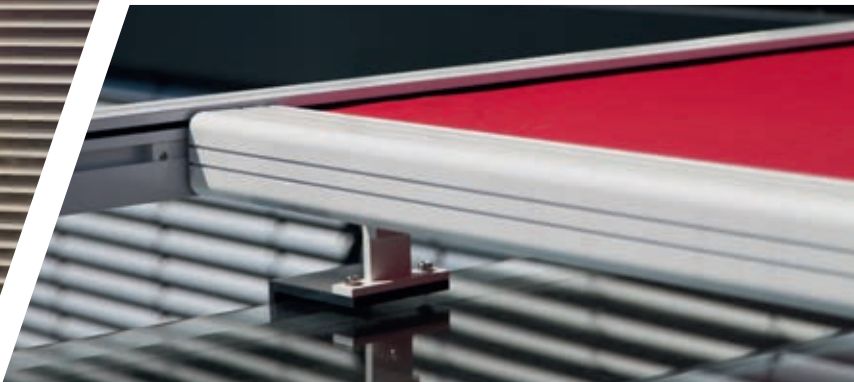

## secudrive®

- Straffe Führung des Behangs
- Bietet Windstabilität
- Verhindert seitliche Lichtspalte



## Volant-Rollo

- Senkrecht Absenkbares Volant-Rollo
- Per Kurbel oder Motor bedienbar
- Nur für Climara W9 und W10

# Sonea Sonnensegel

## Ästhetische Leichtigkeit



SONEA



Sie möchten Ihren persönlichen Schattenplatz im Freien gestalten und dabei auf ästhetische Leichtigkeit und höchsten Komfort nicht verzichten?

Verwirklichen Sie Ihre Sommerträume mit unseren eleganten Sonea Sonnensegeln und verwandeln Sie Ihren Garten oder Ihre Terrasse in eine einzigartige Wohlfühloase. Ob fest installiert oder flexibel auf- und abbaubar: Unsere stilvollen Verschattungslösungen bieten Ihnen grenzenlose Gestaltungsvielfalt und maximalen Komfort. Für ein deutliches Mehr an Lebensqualität.

Genießen Sie die Sonnenseite des Lebens – mit WAREMA.



**Unsere Empfehlung:**

Unsere Sonnensegel sind auch als bewegliche Ausführung erhältlich. Sprechen Sie Ihren WAREMA Fachhändler an.

# Sonnensegel Sonea S1

## Luftig leichte Verschattung

Dieses Sonnensegel wird Sie durch seine elegante Form und die hohe Flexibilität in der Anwendung begeistern. Je nach räumlicher Situation in Ihrem Garten lässt es sich einfach freistehend aufbauen und problemlos mit Erdnägeln befestigen.

**Ihre Vorteile**

- Flexibler Sonnenschutz – genau dann, wenn Sie ihn brauchen
- Schneller, einfacher Auf- und Abbau
- Schatten überall da, wo er benötigt wird
- Modernes, leichtes Design



# Ausstattungs-Extras

## Sonea Sonnensegel



### Stoffqualitäten / Dessins

Eine Vielfalt an Stoffqualitäten und Dessins garantiert Ihnen volle Gestaltungsfreiheit. Schaffen Sie sich Ihren individuellen Freiraum mit optimalen Schutz dank der exklusiven und stylischen Sonea Sonnensegel.

Mehr Infos erhalten Sie unter [www.markisen-kollektion.de](http://www.markisen-kollektion.de)

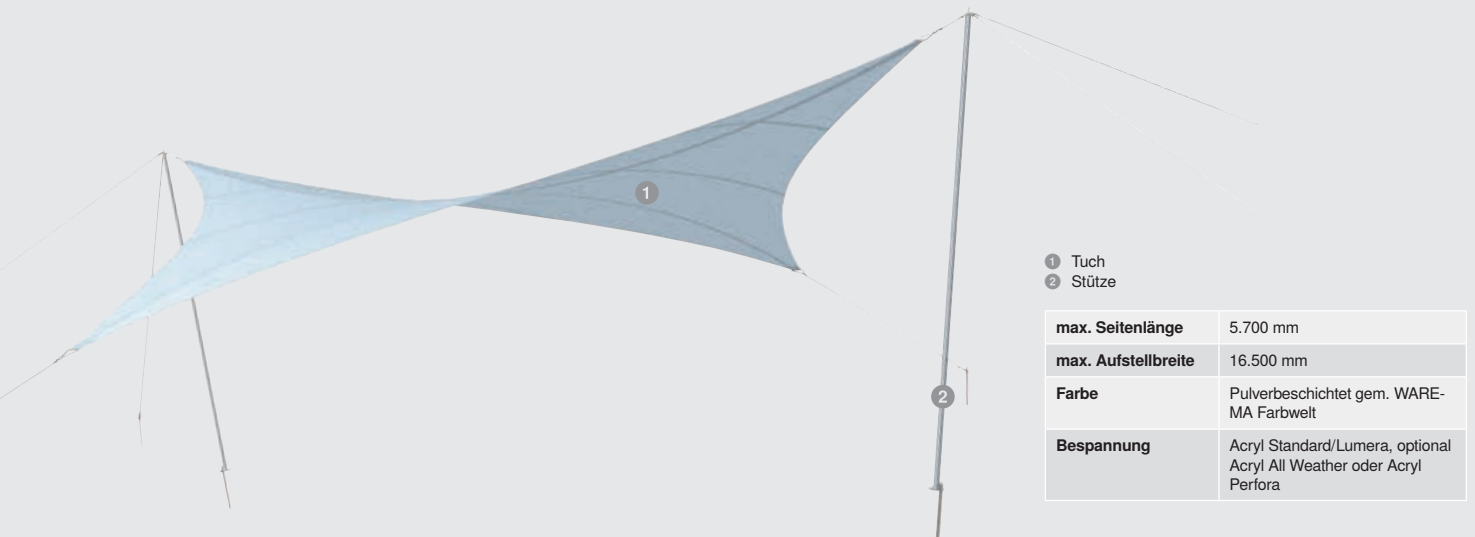

- 1 Tuch
- 2 Stütze

<b>max. Seitenlänge</b>	5.700 mm
<b>max. Aufstellbreite</b>	16.500 mm
<b>Farbe</b>	Pulverbeschichtet gem. WARE-MA Farbwelt
<b>Bespannung</b>	Acryl Standard/Lumera, optional Acryl All Weather oder Acryl Perfora

**Insektenschutz**

**Unbeschwertes Genießen**





Sie möchten die laue Sommerluft ganz entspannt in Ihrem Haus genießen?

Dann halten Sie Plagegeister wie Mücken, Wespen oder auch Pollen einfach draußen. Mit unseren innovativen Insekten- und Pollenschutzlösungen können Sie jederzeit beruhigt aufatmen. Ob für Fenster, Terrassentür oder integriert im Sonnenschutz: Die eleganten und äußerst stabilen Systeme eignen sich für jede Anwendung und sind auch in Sonderformen erhältlich. Spezielle Gewebe-Varianten sichern nach Wunsch eine perfekte Durchsicht oder auch den zuverlässigen Schutz vor Pollen.

Haben Sie mehr Spaß am Sommer und ein Plus an Lebensqualität – mit WAREMA Insekten- und Pollenschutz.



**Unsere Empfehlung:**

Insektenschutz-Rollos sind perfekt mit WAREMA Außenjalousien oder Rollläden kombinierbar. Sie lassen sich ganz praktisch integrieren und können über eine Griffleiste bedient werden.



Insektenschutz-Rollo

# Insektenschutz Rollo

## Flexibler Schutz vor Insekten

Unter stickigen Dachschrägen ist ein kühlendes Lüftchen jederzeit willkommen - im Gegensatz zu stechenden Plagegeistern, denen schon ein kleiner Fensterspalt ausreicht. Das festmontierte Insektenschutz-Rollo bietet für diesen Einsatzzweck die ideale Lösung. Es ist dazu sehr windstabil und mit einem sanften Druck auf die Griffleiste äußerst kontrolliert zu bewegen.

**Ihre Vorteile**

- Fest montiert und dadurch jederzeit einsetzbar
- Soft-Raise-Funktion für sanftes und kontrolliertes Hochfahren des Behanges
- Leichtes Schließen durch Einrasten im Spezial-Labyrinthverschluss
- Windstabilität durch seitliche Fixierung der Gaze mittels Bürstenkeder in den Führungsschienen



<b>max. Breite</b>	2000 mm
<b>max. Höhe</b>	2400 mm
<b>max. Fläche</b>	4,8 m <sup>2</sup>
<b>Bedienung</b>	Manuell durch Griffleiste, Antrieb durch integrierte Federwelle
<b>Gaze</b>	WAREMA VisionAir-Gaze
<b>Kassette und Führungsschienen</b>	Aluminium, stranggepresst, Oberfläche pulverbeschichtet
<b>Anwendungsbereiche</b>	Senkrechte Fenster und Türen, (Dach-)Schrägen und Wohndachfenster
<b>Montage</b>	In der Laibung, für alle Fensterrahmen geeignet, auch für Wohndachfenster, bei Montage auf Fensterrahmen nur für flächenbündige oder flächenversetzte Fenster ohne überstehende Wetterschenkel



- 1 Kassette
- 2 Gaze
- 3 seitliche Führung durch Führungsschienen (mit Bürsten in den Führungsschienen)
- 4 Griffleiste



# Insektenschutz Festrahmen

## Zweckvolle Ganzjahreslösung

Lüften Sie auch an warmen Sommerabenden ausgiebig und freuen Sie sich auf einen erholsamen Schlaf ohne lästige Mücken oder Nachtfalter. Der stabile und fest montierte Insektenschutz-Festrahmen passt sich mit seiner dezenten Optik in jedes Fenster an. Der optionale Bürstenkeder schließt letzte Schlupflöcher.

### Ihre Vorteile

- Für verschiedenste Fenster auch mit schrägen Fensterbänken
- Hohe Stabilität durch feste Montage
- Zum Nachrüsten geeignet
- Eckige und runde Sonderformen sind möglich (typenabhängig)
- Ausrichtung der Gaze nach innen möglich (typenabhängig)

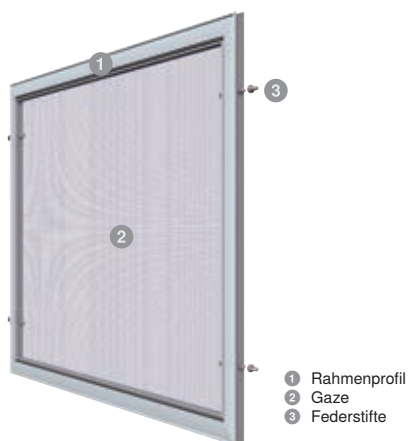

<b>max. Breite</b>	2.200 mm
<b>max. Höhe</b>	2.200 mm
<b>max. Fläche</b>	3,5 m <sup>2</sup>
<b>Bedienung</b>	Fest montiert am Fenster
<b>Gaze</b>	WAREMA VisionAir-Gaze, WAREMA VisionAir Pollenschutz-Gaze, WAREMA VisionAir Feinstaub-Gaze, verschleißfeste Gaze, Edelstahl-Gaze
<b>Rahmenprofil</b>	Aluminium, stranggepresst, Oberfläche pulverbeschichtet
<b>Anwendungsbereiche</b>	Für Fenster, die nur zum Lüften geöffnet werden, Fenster in Sonderform
<b>Montage</b>	Fest verschraubt auf der Laibung, mit Federstiften in seitlichen Befestigungsbohrungen, zum Einhängen mittels korrigierbaren oder federnden Winkelaschen an flächenbündigen und flächenversetzten Fenstern (ohne bauseitige Montage), mit Befestigungswinkel oder -schielen für flächenbündige und flächenversetzte Fenster



Insektenschutz-Festrahmen



Insektenschutz-Drehrahmen

# Insektenschutz Drehrahmen

## Zuverlässiger Schutz

Insekten- und Pollenschutz für Terrassen- und Balkontüren garantiert Genuss ohne Einschränkung. Beim Insektenschutz-Drehrahmen dichtet der Magnetverschluss zuverlässig ab, das Trittprofil schützt zusätzlich die Gaze im unteren Bereich.

### Ihre Vorteile

- Schließt zuverlässig und dicht durch Magnetverschluss und integrierte Schließhilfe
- Trittprofil im unteren Bereich schützt die Gaze
- Quersprosse mit integrierter Griffleiste zur Stabilisierung
- Flexible Bedienung von innen oder außen
- Kleintierschleuse integrierbar



<b>max. Breite</b>	1.300 mm / Flügel
<b>max. Höhe</b>	2.500 mm / Tür-Flügel; 1800 mm / Fenster-Flügel
<b>max. Fläche</b>	2,5 m <sup>2</sup> / Flügel
<b>Bedienung</b>	Öffnen durch Drehen, Schließen durch integrierte Schließhilfe und Magnetverschluss
<b>Gaze</b>	WAREMA VisionAir-Gaze, WAREMA VisionAir Pollenschutz-Gaze, WAREMA VisionAir Feinstaub-Gaze, verschleißfeste Gaze, Edelstahl-Gaze
<b>Rahmenprofil</b>	Aluminium, stranggepresst, Oberfläche pulverbeschichtet
<b>Ausführungen</b>	Ein- oder zweiflügelig
<b>Anwendungsbereiche</b>	Durchgänge zu Balkon oder Terrasse, häufig zu öffnende Fenster und Türen, ein- oder zweiflügelige Fenster und Türen, Sonderformen, für schräge Türaustritte bzw. Fensterbänke
<b>Montage</b>	Mit dreiseitigem oder umlaufendem Montagerahmen, ohne Montagerahmen auf Fenster oder Türrahmen



- 1 Rahmenprofil
- 2 Gaze
- 3 Scharniere
- 4 Sprosse mit integrierter Griffleiste
- 5 Trittprofil

# Insektenschutz Schieberahmen

## Platzsparende Lösung

Ob draußen oder drinnen: Freuen Sie sich auf eine entspannte Sommerzeit - durchgängig sicher vor ungeliebten „Störenfriedern“. Der Insektenschutz-Schieberahmen gleitet besonders platzsparend an der Wand entlang und ist als ein- oder zweiflügelige Ausführung für große Glasflächen erhältlich.

### Ihre Vorteile

- Ideal für große Flächen
- Flexible Bedienung von innen oder außen durch Griffmulde auf Innen- und Außenseite
- Komfortable Lösung mit geringem Platzbedarf

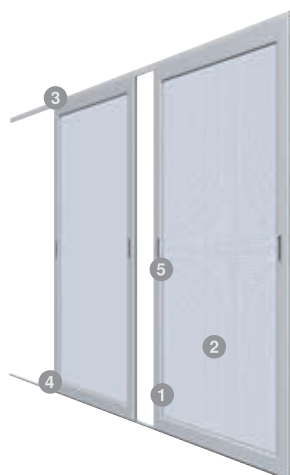

- 1 Rahmenprofil
- 2 Gaze
- 3 Laufprofil
- 4 Laufschiene
- 5 Griffmulde

<b>max. Breite</b>	2.100 mm / Flügel
<b>max. Höhe</b>	3.000 mm / Flügel
<b>max. Fläche</b>	6 m <sup>2</sup> / Flügel
<b>Bedienung</b>	Manuelles Verschieben der Rahmen
<b>Gaze</b>	WAREMA VisionAir-Gaze, WAREMA VisionAir Pollenschutz-Gaze, WAREMA VisionAir Feinstaub-Gaze, verschleißfeste Gaze, Edelstahl-Gaze
<b>Rahmenprofil</b>	Aluminium, stranggepresst, Oberfläche pulverbeschichtet
<b>Ausführungen</b>	Ein- oder zweiflügelig
<b>Anwendungsbereiche</b>	Durchgänge zu Wintergarten, Terrasse, Balkon oder Glasfassadenbereiche, ein- oder zweiflügelige Fenster oder Türen
<b>Montage</b>	Mit umlaufendem Montagerahmen auf oder in der Laibung, in Schienen, geführt mittels Boden-, Wand- oder U-Profilen, direkt auf der Wand oder in einer Nische



Insektenschutz-Schieberahmen



# Insektenschutz Plissee

## Wirkungsvoll auf kleinsten Raum

Auch mit kleinen Balkonen oder Terrassen können Sie sich wirksam vor lästigen Insekten schützen. Das Insektenschutz-Plissee lässt sich quer verschieben und verschwindet platzsparend im Rahmen.

### Ihre Vorteile

- Quer verschiebbares Insektenschutz-Plissee schiebt sich platzsparend in den Rahmen
- Flexible Bedienung von innen oder außen durch integrierte Griffleiste
- Bedienbarkeit auf jeder Höhe

<b>max. Breite</b>	2.200 mm
<b>max. Höhe</b>	2.600 mm
<b>max. Fläche</b>	5,7 m <sup>2</sup>
<b>Bedienung</b>	Manuelles Verschieben des Insektenschutz-Plissees
<b>Gaze</b>	Plissiert
<b>Aluminiumteile</b>	Anwendungsbereiche: in der Laibung, auf ebenem Untergrund



- 1 Obere Führungsschiene
- 2 Bodenprofil
- 3 seitliches Abschlussprofil
- 4 Schiebepprofil
- 5 Gaze

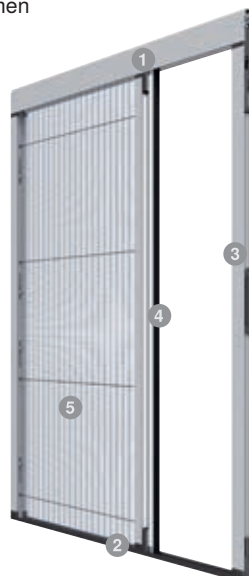

# Insektenschutz Pendeltür

## Durchgängig sicher

Insekten- und Pollenschutz von WAREMA bietet komfortable Bedienung und wirkungsvollen Schutz in einem. Die Insektenschutz-Pendeltür ist bequem zu bedienen - auch wenn keine Hand frei ist. Sie schwingt sich automatisch wieder in die Ausgangsposition ein.



- 1 Rahmenprofil, Montagerahmen
- 2 Gaze
- 3 Sprosse mit integrierter Griffleiste
- 4 Trittprofil

### Ihre Vorteile

- Schließt zuverlässig und dicht
- Quersprosse mit integrierter Griffleiste zur Stabilisierung
- Flexible Bedienung von innen oder außen
- Automatischer Schließmechanismus durch Schwingen der Tür



<b>max. Breite</b>	1.300 mm
<b>max. Höhe</b>	2.500 mm
<b>max. Fläche</b>	2,5 m <sup>2</sup>
<b>Bedienung</b>	Öffnen durch Drehen, Schließen durch Schwingen der Tür
<b>Rahmenprofil</b>	Aluminium, stranggepresst, Oberfläche pulverbeschichtet
<b>Ausführungen</b>	Einflügelig
<b>Anwendungsbereiche</b>	Durchgänge zu Balkon oder Terrasse, häufig zu öffnende Fenster und Türen
<b>Montage</b>	Montage: mit dreiseitigem oder umlaufendem Montagerahmen



Insektenschutz-Pendeltür

# Ausstattungs-Extras

## Insektenschutz



### WAREMA VisionAir-Gaze

Durch den sehr feinen und reißfesten Faden ist die Gaze von außen wie von innen nahezu unsichtbar. Für beste Durchsicht bei gleichzeitig optimaler Luftzirkulation.



## WAREMA VisionAir Pollenschutz-Gaze

- Effektiver Schutz vor Pollen
- Für Insektenschutz-Fest-, Dreh- und Schieberahmen
- Farbe: Schwarz



## WAREMA VisionAir Feinstaub-Gaze

- Hochtransparentes, reißfestes Gewebe
- Effektiver Schutz vor Insekten, Pollen und Feinstaub
- Farbe: Schwarz



## Gaze aus Polyestergewebe

- Strapazier- und verschleißfestes Polyestergewebe
- Für starke Beanspruchung z.B. durch Haustiere
- Farbe: Schwarz

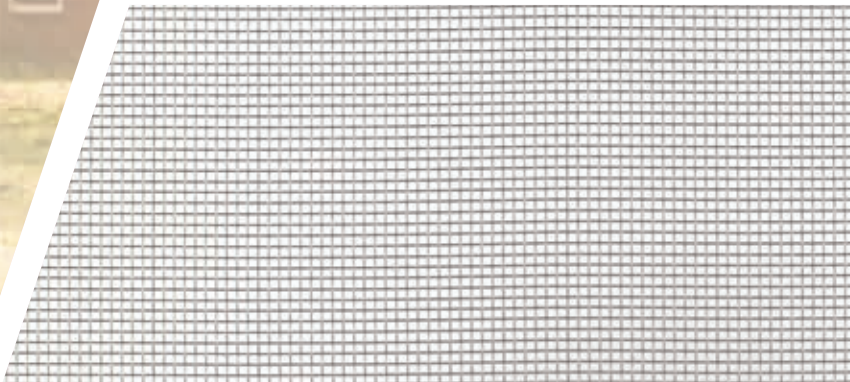

## Hochwertige Edelstahl-Gaze

- Für besondere Beanspruchung geeignet (z.B. durch Kratzen von Haustieren)
- Strapazier- und verschleißfest



## Gitter für Lichtschachtdeckungen

- Feinmaschiges Edelstahlgitter
- Hält Insekten, Spinnen und Mäuse ebenso ab wie Laub und Schmutz
- Montage direkt auf dem vorhandenen Rost

# Zubehör

## Für trendige Markisen



Auf dem Weg zu mehr Individualität in Ihrem eigenen Zuhause sind Farben unverzichtbar.

Mit unserer Markisen Kollektion können Sie bei unseren Outdoor Living Produkten ein Statement setzen. Eine nahezu unendliche Vielzahl an Farben und Dessins stehen Ihnen dabei zur Auswahl. In insgesamt sechs Farbwelten finden Sie neue, aktuelle Trend-Dessins aber auch echte Klassiker – von kräftigen Farbtönen bis hin zu dezenten Farbnuancen.

Neben unseren bewährten Stoffqualitäten, wie die hochwertigen Acryl- und Lumera Stoffe, haben wir auch einige innovative Materialien dabei, die Ihnen noch mehr Gestaltungsspielraum ermöglichen.





## Neue Markisen Kollektion

Unsere neue Markisen Kollektion bietet nahezu unbegrenzte Kombination- und Gestaltungsmöglichkeiten. In insgesamt sechs Themenwelten finden Sie neue, aktuelle Trendfarben aber auch echte Klassiker. Weitere Informationen finden Sie in unserem aktuellen Magazin zur Markisen Kollektion. Sprechen Sie Ihren WAREMA Fachhändler an.



## Markisen Kollektion online

Entdecken Sie die neue Markisen Kollektion in unserem Online-Kollektionsberater unter [www.markisen-kollektion.de](http://www.markisen-kollektion.de)



## Smarte App - WAREMA Designer

Planen Sie Ihre Markise ganz einfach auf Ihrer Terrasse oder Balkon mit unserem WAREMA Designer. Die kostenfreie Live-Visualisierung ist in den App Stores erhältlich

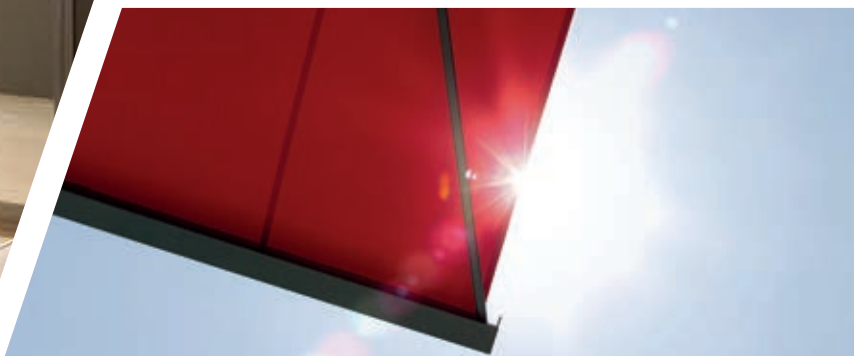

## Stoffqualitäten

Nicht nur in optischer Hinsicht, sondern auch in puncto Qualität überzeugen die Stoffe der WAREMA Markisen Kollektion ganzheitlich. Für die wetterfesten Outdoor-Living Produkte sind beispielsweise Stoffe erhältlich, die zu 100% wasserdicht sind. Andere Stoffe schützen im Sommer vor Wärme und garantieren angenehme Temperaturen unter der Markise.



# Zubehör

## Ihr Plus an Individualität





## Mehr Komfort

Von der einfachen Funk-Lösung bis hin zur Premium Lösung für höchste Ansprüche: WAREMA hat auch für Ihre Anforderung die ideale Steuerung für Ihr Outdoor Living Produkt – sowohl beim Neubau als auch zum Nachrüsten.



## Farbauswahl

Für die pulverbeschichteten Aluminiumteile können Sie aus über 200 attraktiven Pulverfarben wählen. Unsere übersichtlichen Kategorien Highlight, Variation und Individual erleichtern Ihnen die Entscheidung. So finden Sie schnell die passende Farbe für Ihre individuelle Markise.



## Oberflächenqualitäten

Fünf verschiedene Oberflächen ermöglichen Ihnen die perfekte Auswahl ganz nach Ihren persönlichen Anforderungen. Seidenglänzend ist eine leicht glänzende Oberfläche mit glattem Verlauf und bester Licht- und Witterungsbeständigkeit. Die Oberfläche Matt hingegen ist mit einem glatt matten Verlauf ausgezeichnet. Feinstruktur ist mit wirkungsvollen Effekten versehen. Die hochwetterfesten Oberflächen zeichnen sich durch ein deutlich verbessertes Bewitterungsverhalten in Bezug auf den Glanzverlust, Abwitterung, Kreidung und Farbstabilität aus. Diese ist in Matt und Feinstruktur erhältlich.



# Alles auf einen Blick



		Kassetten-Markisen	
		550	580
Merkmale/ Baugrenzwerte*	max. Breite (mm)	4500	5500
	max. Ausfall/Tiefe/Höhe (mm)	2500	3000
	Neigung	5-40°	5-40°
	Montage	außen	
	Kraftübertragung/ Führung	Flexband	Flexband
	Lamellen	–	–
Bedienung		Kurbel, Motor, WMS Funk- motor	Kurbel, Motor, WMS Funkmotor, Solar-Antrieb
Bespannung gemäß WAREMA Kollektion	Acryl Standard/Lumera	●	●
	Acryl All Weather, Acryl Perfora	○	○
	Soltis 92	○	○
	Twilight Pearl	○	○
	Twilight Metal	–	–
	Sunworker Cristal	–	–
Standardfarben		2	2
Ausstattung optional	WMS Windsensor	○	○
	WMS Sensorik IS3	–	–
	Volant	○	○
	Volant-Rollo	–	○
	Tuchlagerschale	–	●
	Schwenkgetriebe	–	–
	LED-Stripe Lichtschiene	○	○
	Integrierte Beleuchtung	–	–
	Terrassengestell	○	○
	LB-Ausführung	–	–
Extras optional			
Steuerungssysteme		○	○

Kassetten-Markisen			Gelenkarm-Markisen				Seiten-Markisen	Pergola-Markisen			Lamellendächer		Sonnensegel
			halbgeschlossen	offen				P40	P60	P70	L60	L70	
K50	K60	K70	H60	530	G60	700S	390	P40	P60	P70	L60	L70	S1
5000	7000	7000	7000	6000	7000	5960	2500	6500	6000	6000	4000	4000	4100/5700
3000	4000	4000	4000	3000	4000	3000	5000	7000	5000	6000	6000	6000	5700/5700
5-35°	5-35°	5-35°	5-45°	0-90°	0-85°	5-20°	–	0-45°	9-15°	7-20°	–	–	–
außen			außen	außen		Schacht	außen	außen	außen	außen	freistehend	freistehend	freistehend
Textilband	Segment, Kette, Stahlseil	Segment, Kette, Stahlseil	Segment, Kette, Stahlseil	Textilband	Segment, Kette, Stahlseil	Segment, Kette, Stahlseil	–	secudrive®	secudrive®	Gegenzugsystem	–	–	–
–	–	–	–	–	–	–	–	–	–	–	drehbar	drehbar und verfahrbar	–
Motor, WMS Funkmotor			Kurbel, Motor, WMS Funkmotor, Solar-Antrieb	Kurbel, Motor, WMS Funkmotor, Solar-Antrieb		Motor, WMS Funkmotor	Bediengriff	Motor, WMS Funkmotor	Motor	Motor	WMS Funkmotor	WMS Funkmotor	– (starr)
●	●	●	●	●	●	●	●	●	–	–	–	–	●
○	○	○	○	○	○	○	○	○	–	–	–	–	○
○	○	○	○	○	○	○	○	○	–	–	–	–	–
○	○	○	○	○	○	○	○	○	–	–	–	–	–
–	–	–	–	–	–	–	○	○	–	–	–	–	–
–	–	–	–	–	–	–	–	–	●	●	–	–	–
2	Farben gem. WAREMA Farbwelt			2	Farben gem. WAREMA Farbwelt								
○	○	○	○	○	○	○	–	–	–	–	–	–	–
–	–	–	–	–	–	–	–	○	–	–	–	–	–
–	○	–	●	●	●	–	–	–	–	–	–	–	–
–	○	○	○	–	○	–	–	○	–	–	–	–	–
●	●	●	○	–	–	●	–	–	–	–	–	–	–
–	–	–	○	–	○	–	–	–	–	–	–	–	–
○	○	○	○	○	○	–	–	○	○	○	○	○	–
○	–	○	○	–	○	–	–	○	○	–	○	○	–
○	○	○	○	○	○	–	–	○	–	–	–	–	–
–	–	–	○	○	○	–	–	–	–	–	–	–	–
WMS Komfort-Steuerung			Aluminium-Volant	Regendach		versteckte Montage im Schacht	schräger Tuchverlauf, Sichtfenster möglich	absenkbarer Pfosten, Entwässerungsstangen	regensicher und filigran, wetterfester und lichtdurchlässiger Behang	wetterfester und lichtdurchlässiger Behang	senkrechte Verschattung durch Fenster-Markisen mit ZIP-Führung, Seiten-Markisen, Spannrahmen		–
○	○	○	○	○	○	○	–	○	–	–	–	–	–

\* stoffabhängig, Flächenbegrenzungen möglich ● serienmäßig ○ optional – nicht möglich

# Noch mehr Outdoor Living Produkte

## Perfekte Vielfalt



Mit Produkten von WAREMA können Sie jetzt Ihren persönlichen Outdoor Living Traum verwirklichen. Sie bieten optimalen Sonnenschutz und Witterungsbeständigkeit. Intelligente Steuerungen garantieren noch mehr Komfort.

Dank namhafter Hersteller können wir Ihnen eine noch größere Vielfalt an Lösungen für Ihren Lebensraum im Freien bieten. Attraktive Sonnenschirme von Caravita setzen stilvolle Akzente auf Ihrer Freifläche. In Kombination mit den funktionalen und ästhetischen Terrassenüberdachungen von Solarlux bieten unsere Climara-Markisen WohnfühlKomfort in Vollendung.



### Solarlux

Eine Vielzahl an formschönen Terrassenüberdachungen bietet unser Partner Solarlux. Die Kombination mit einer Climara Markise von WAREMA lässt keine Wünsche offen. Entdecken Sie die Möglichkeiten und und genießen Sie Ihren Wohnraum im Freien noch mehr.



### CARAVITA

Sonnenschirme von CARAVITA schaffen ein ganz besonderes Ambiente im Garten, auf Terrasse oder Balkon. Die stabile Konstruktion bietet einen verlässlichen Schattenspenden an heißen Sommertagen. Das optionale Licht- und Heizsystem sorgt auch am Abend und im Spätsommer für echte Wohlfühl-Atmosphäre. Erleben Sie das exklusive CARAVITA Ambiente - [www.caravita.de](http://www.caravita.de)



# Smart Home

## Die Zukunft erleben



Einfach mal die Füße hochlegen und sich um nichts kümmern müssen? Mit Smart Home werden diese Träume wahr. Dank innovativer Technik lassen sich beispielsweise Sonnenschutz, Licht, Heizung und Haushaltsgeräte intelligent vernetzen und bequem per Smartphone oder ganz automatisch steuern – für ein richtiges Wohlfühl-Zuhause.

Mit den WAREMA Steuerungssystemen setzen Sie immer auf die perfekte Smart Home Lösung – egal ob durch einfaches Nachrüsten, bei der Renovierung oder im Neubau.

Finden Sie die ideale Lösung auch für Ihr Projekt: [www.warema.de/smarthome](http://www.warema.de/smarthome)





## Mehr Komfort

Durch eine individuelle Automation nach Tageszeit, Sonnenstand und Wetterlage immer das perfekte Wohlfühlklima genießen.

## Mehr Sicherheit

Dank cleverer Anwesenheitssimulation und Vermeidung von Sturmschäden durch Windüberwachung.

## Mehr Effizienz

Licht und Sonnenschutz steuern sich selbst nach Umgebungseinflüssen. Sie sparen dadurch bares Geld.

## Mehr Bedienfreude

Mit nur einer intuitiven App für Sonnenschutz, Licht, Haushaltsgeräte u.v.m.



# SonnenLichtManagement by WAREMA

## Weil die Sonne sich nicht beherrschen lässt.

Wir bei WAREMA beschäftigen uns leidenschaftlich gern mit Sonnenlicht. Wir wollen, dass jeder zuhause und an seinem Arbeitsplatz seine Lieblingsatmosphäre aus Licht und Wärme genießen kann. Dafür entwickeln wir das komplette Sortiment an Sonnenschutzprodukten für innen und außen sowie moderne Steuerungssysteme und innovative Technologien, die genau das ermöglichen.

Dabei liegt uns neben dem Komfort vor allem die Nachhaltigkeit am Herzen. Denn durch die intelligente Steuerung des Sonnenschutzes lässt sich der Energieverbrauch für Heizung und Kunstlicht deutlich senken. Wie die individuellen Anforderungen auch aussehen, wir bieten für alle das passende Paket aus einer Hand.



## Der Service macht den Unterschied

Um bestes Design und höchste Qualität sicherzustellen, entwickeln und fertigen wir in Deutschland und legen auf optimale Produktionsbedingungen Wert. Getrieben wird unser Perfektionsanspruch von unserer Begeisterung für Technik und unserer Liebe für Details. Ebenso wichtig sind uns Beratung und Service. Ob vor, während oder nach dem Kauf - unser gebündeltes Expertenwissen, ein engmaschiges Kundendienstnetz sowie umfangreiche Verkaufs-, und Planungsunterstützung garantieren die beste, individuelle Lösung.

## Eine intelligente Lösung für jeden Anspruch



### Draußen und Drinnen neu definiert

Eine individuelle Atmosphäre zum Wohlfühlen macht das Leben angenehmer. WAREMA Außenjalousien, Rollläden und Fenster-Markisen sorgen für die passende Lichtstimmung im Raum und lassen die Hitze draußen.



### Die Terrasse wird zum WohnföhlZimmer

Mit der richtigen Markise lassen sich Freiflächen entspannt nutzen und der Wohnraum nach draußen vergrößern. So wird die Terrasse, der Wintergarten oder die grüne Oase zum WohnföhlZimmer.



### Wohn- und Arbeitswelten gestalten

Sonnenlicht ist gesund – wenn es richtig dosiert und gelenkt wird. Dies gewährleisten die innenliegenden Sonnenschutzlösungen von WAREMA, die ideal an ihren jeweiligen Einsatzzweck angepasst sind.

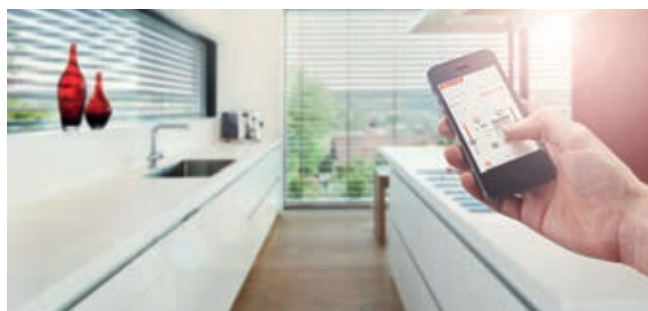

### Die Sonne in der Hand

Wie angenehm, wenn sich Wohlföhlen per Fingertipp regeln lässt. Intelligente Steuerungssysteme übernehmen die Bedienung sogar nahezu komplett, ganz automatisch und energieeffizient. Das Leben kann so einfach sein mit WAREMA!

# Entdecken Sie SonnenLichtManagement!

In unseren weiteren Broschüren erfahren Sie noch mehr zu Lösungen und Produkt-Highlights von WAREMA. Einfach herunterladen oder anfordern unter [www.warema.de/prospekte](http://www.warema.de/prospekte).



Beratungsbroschüre  
Home Comfort



Beratungsbroschüre  
Steuerungssysteme



Beratungsbroschüre  
Indoor Living



Kollektions Magazin

Für weitere Informationen wenden Sie sich bitte an Ihren WAREMA Fachhändler:



Besuchen Sie uns online.

**WAREMA Renkhoff SE**  
Hans-Wilhelm-Renkhoff-Straße 2 • 97828 Marktheidenfeld • Deutschland  
[www.warema.de](http://www.warema.de) • [info@warema.de](mailto:info@warema.de)

Treffen Sie uns hier:

